

Инструкция по эксплуатации

69 - 260 - 0727 - 4

robotron

CM 6329.01 / К 63I1 M

CM 6329.02 / К 63I2 M

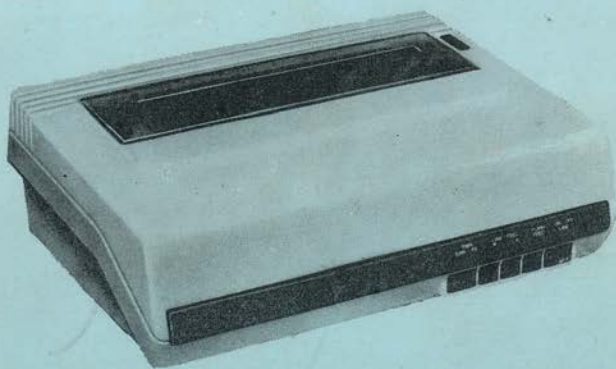

Печатающее устройство

Инструкция по
эксплуатации

общая информация

ОГЛАВЛЕНИЕ

	Стр.
1. Описание изделия	3
2. Технический паспорт	4
3. Монтаж	5
3.1. Распаковка	5
4. Указания по обслуживанию	8
4.1. Заправка красящей ленты	9
4.2. Закладка бумаги	11
4.3. Регулировка расстояния между печатающей головкой и бумагой	17
4.4. Функции управления и индикации	17
4.5. Функции контроля	19
4.6. Подключение интерфейса	21
4.7. Указания по техуходу	22

С февраль 1986 г.

2. ТЕХНИЧЕСКИЙ ПАСПОРТ

2.1. Механические характеристики

Принцип печати:	иглопечатающее матричное устройство последовательного действия	
Скорость печати:	100 знаков в секунду	
Направление печати:	в двух направлениях с логической оптимизацией движения головки; в одном направлении - в графическом режиме или если запрограммировано	
Количество иглонок:	9	
- виды формуляров:	СМ 6329.01 М	СМ 6329.02 М
непрерывный офальцованный формуляр с краевой перфорацией /"лепорелло"/	валик 230 - 252 мм	
рулон	трактор 75 - 265 мм	130 - 420 мм
- диаметр рулона не более 128 мм	85 - 216 мм	85 - 420 мм
- диаметр бобышки до 16 мм отдельный формуляр	85 - 216 мм	85 - 420 мм
- копии:	1 оригинал + 2 копии; общая толщина не должна превышать 0,3 мм 0,012 дюйма; вес не более 80 г/кв.м	
Красящая лента:	стандарт - кассетная лента FBK I дополнительно - лента 13 мм с переключающими отверстиями, слабая пропитка /до 24%/, диаметр катушки 54 мм	
Габариты /вес:	СМ 6329.01 М	СМ 6329.02 М
ширина 370/390 мм без/с рукояткой	ширина 520/540 мм без/с рукояткой	
глубина 290 мм	глубина 290 мм	
высота 140 мм	высота 140 мм	
вес 7 кг	вес 10 кг	

2.2. Электрические характеристики

Напряжение сети:	220 В +10% -15%
Частота сети:	47 - 63 Гц
Потребляемая мощность:	не более 70 Вт

2.3. Условия эксплуатации

Температура:	5 - 40°C
Относит. влажность воздуха:	40 - 90%
Уровень звука:	не более 65 дБ (АС)

3. МОНТАЖ

3.1. Распаковка

Открыть коробку и вынуть принадлежности, находящиеся в меньшем пакете из пенополистирола. Вынуть ПУ из полистирольной упаковки, снять пленку и транспортные крепежные средства. Для этого необходимо выполнить следующее:

1. откинуть вверх крышку корпуса;
2. снять зеленый крепежный уголок /1/ на печатающей головке, открутив два барашковых винта /2/;
3. вынуть подушечку из пенорезины /3/;
4. вынуть две прокладки, если имеется бумагоопорный валик /4/.

Если ПУ оснащено механизмом подачи с зубчатыми колесами, то надо снять лежащую сверху подушечку из пенорезины и четыре прокладки.

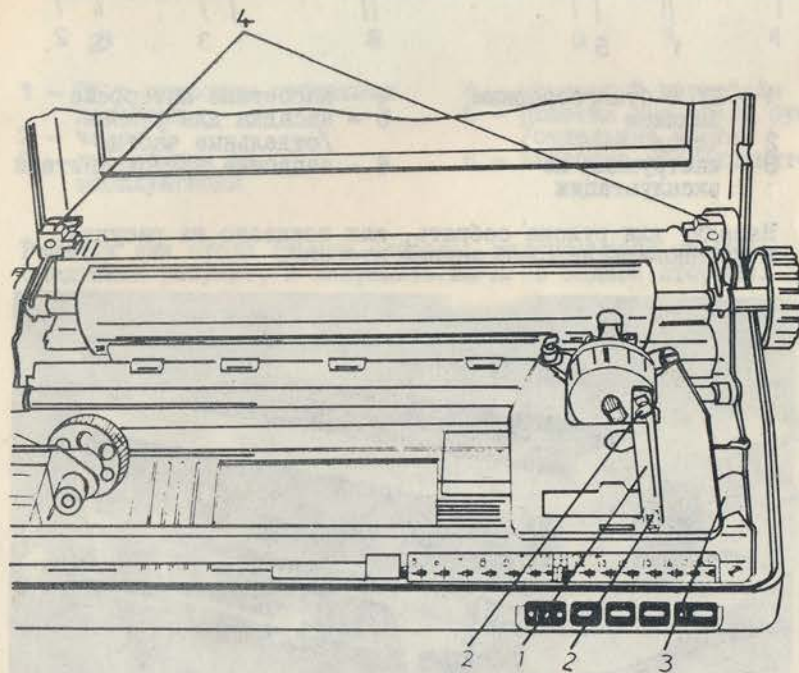

Распаковав принадлежности, проверьте их комплектность на основании представленного на нижеследующих рисунках.

Матричное ПУ с бумагоопорным валиком и ручкой перевода бумаги

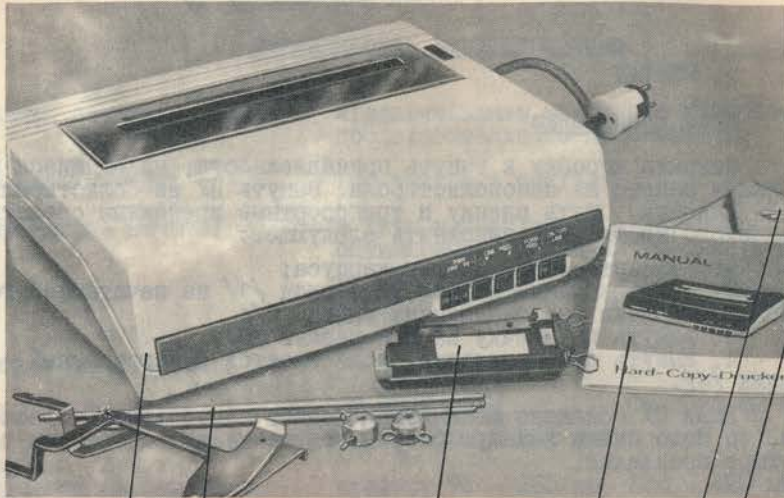

1 5 4 3 6 2

- | | |
|--------------------------------|--|
| 1 - ПУ с бумагоопорным валиком | 4 - кассетный интерфейс |
| 2 - чехол | 5 - насадка для рулона /отдельные части/ |
| 3 - инструкция по эксплуатации | 6 - запасные предохранители |

Насадку для рулона собрать, как показано на рисунке, и установить на ПУ с задней стороны.

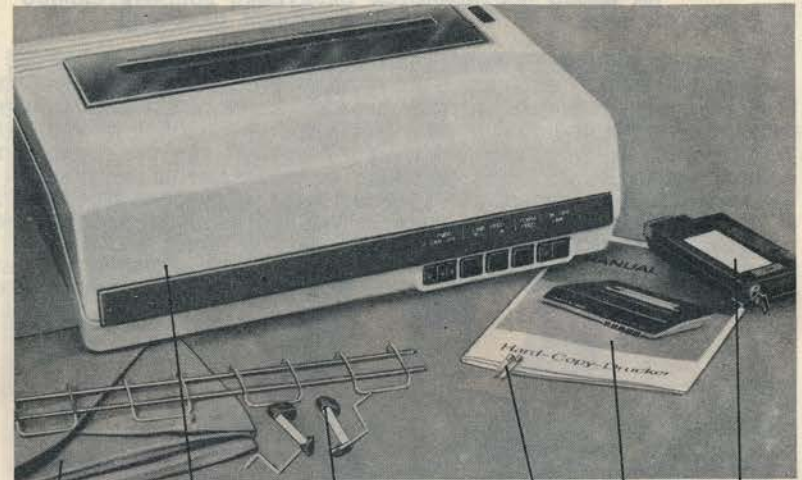
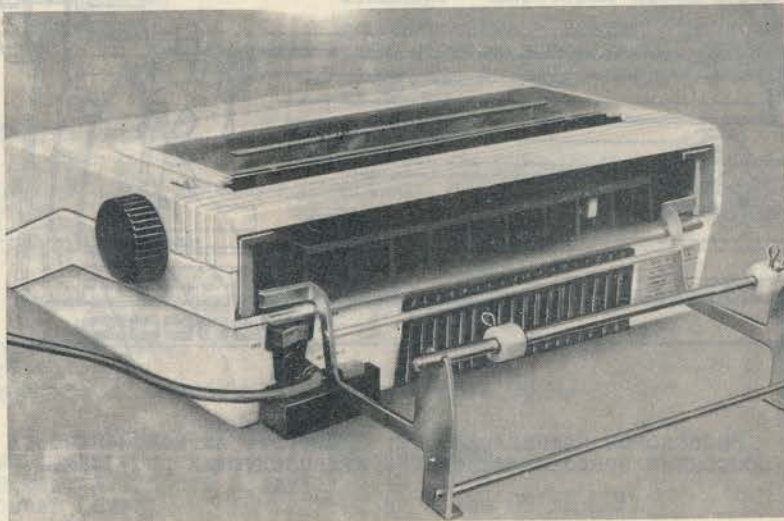

2 1 5 6 3 4

- | | |
|--------------------------------------|--|
| 1 - ПУ с приводом зубчатыми колесами | 4 - кассетный интерфейс |
| 2 - чехол | 5 - решетка для стода бумаги /отдельные части/ |
| 3 - инструкция по эксплуатации | 6 - запасные предохранители |

Решетку для стода бумаги собрать, как показано на ниже-следующем рисунке, и закрепить на ПУ с задней стороны.

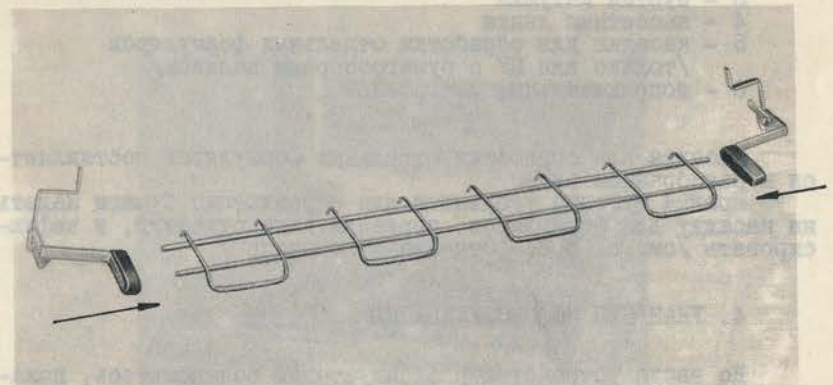

Представленные принадлежности включаются в комплект поставки по выбору, в соответствии с заказом.

На выбор поставляются следующие дополнительные устройства:

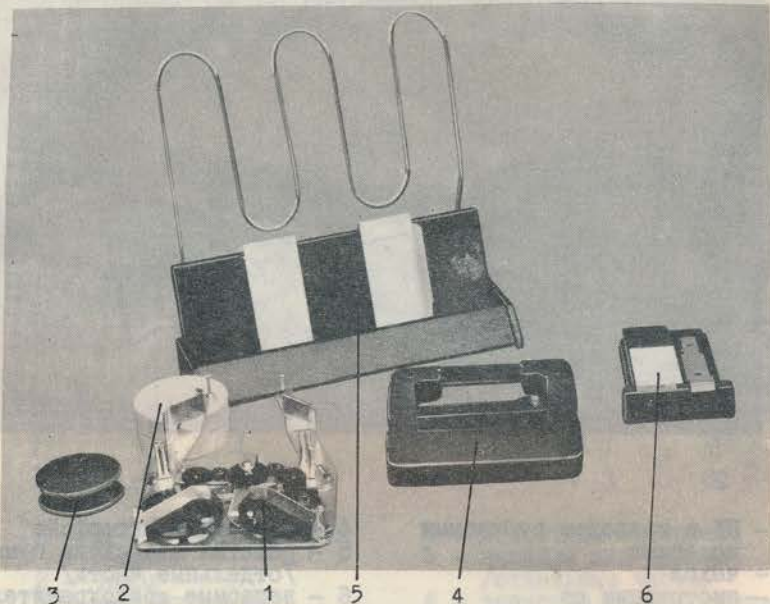

- 1 - адаптер для катушечной ленты
- 2 - красящая лента 13 мм с переключающими отверстиями
- 3 - пустая катушка
- 4 - кассетная лента
- 5 - насадка для обработки отдельных формуляров /только для ПУ с бумагопорным валиком/
- 6 - дополнительные интерфейсы

Насадка для обработки отдельных формуляров поставляется в разобранном виде.

Правый и левый угольники для ограничения бумаги надеть на насадку для формуляров, переведя вниз рукоятку, и зафиксировать /см. п. 4.2. "Отдельный формуляр"/.

4. УКАЗАНИЯ ПО ОБСЛУЖИВАНИЮ

До ввода устройства в эксплуатацию ознакомьтесь, пожалуйста, с нижеследующими подробными указаниями по обслуживанию.

4.1. Заправка красящей ленты

В комплект стандартного оснащения ПУ входит адаптер для кассетных лент. Он находится в коробке с принадлежностями и закрепляется на каретке винтом с накатной головкой /1/. Пластмассовые пружины /2/ фиксируются в двух положениях в соответствии с используемой кассетой.

Кассета вставляется в стопорные штифты /3/ и удерживается пластмассовыми пружинами /2/. Красящая лента вводится между насадкой с направляющей ленты и окошком для печати.

Для натяжения красящей ленты можно, выключив устройство, подвигать взад-вперед каретку, держась прямо за направляющую.

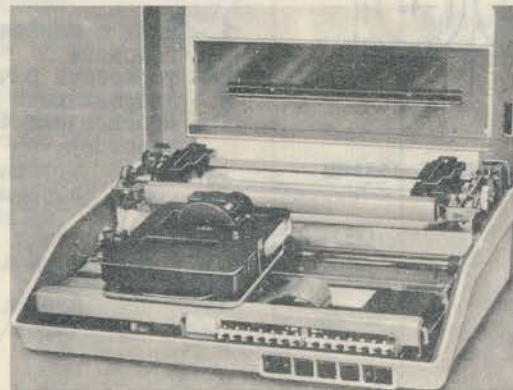
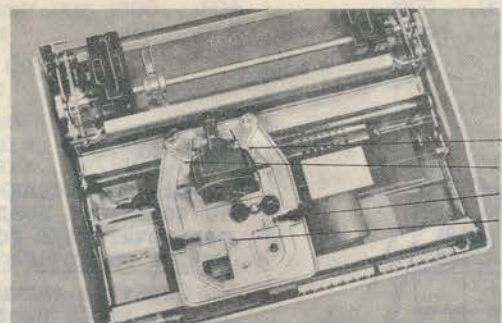

Если вместо кассетной ленты Вы хотите использовать красящую ленту для пишущих машинок /ширина 13 мм/, то мы рекомендуем специально разработанный для красящих лент адаптер.

Открутив винт с накатной головкой /1/, вынуть кассету и установить другой адаптер. Он закрепляется винтом с накатной головкой. Красящая лента заправляется в пустую катушку, и обе катушки насаживаются на ведущие оси. Ведущие оси вращать до тех пор, пока не зафиксируются ведущие пальцы. Красящая лента вводится, как показано на рисунке.

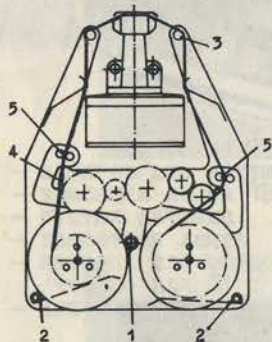

Для натяжения ленты подвигать взад-вперед печатающую головку при выключенном ПУ.

Обратите внимание на то, чтобы переключающее отверстие /4/ при заправке находилось за двумя переключающими пальцами /5/.

- 1 - винт с накатной головкой
- 2 - тормозной рычаг
- 3 - направляющий палец
- 4 - переключающее отверстие

5 - переключающие пальцы

4.2. Закладка бумаги

Виды формуляров

Обрабатываемые формуляры	СМ 6329.01 М		СМ 6329.02 М	
	валик с системой шипов	насадка "лепорелло"	валик	насадка "лепорелло"
1. Отдельные формуляры задней закладки				
1.1. Отдельные формуляры:				
ширина бумаги, мм	85...216		85...375*1/	
высота бумаги, мм	100...305		100...305	
вес, г/кв.м	55...120		55...120	
1.2. Набор формуляров:				
кол-во слоев	3		3	
ширина бумаги, мм	85...216		85...375*1/	
высота бумаги, мм	100...305		100...305	
вес формуляра, г/кв.м	40...60		40...60	
вес рулонной бумаги, г/кв.м	20		20	
2. Рулонные формуляры:				
кол-во слоев	1		1	
ширина бумаги, мм	85...216		85...420	
диаметр рулона	не более 128		не более 128	
диаметр бобышки рулона	до 16*2/		до 16*2/	
вес, г/кв.м	60...80		60...80	
3. Непрерывные формуляры "лепорелло"/:				
кол-во слоев	2	3		3
ширина формуляра	230...252	75...265		75...420
вес 1-слойного формуляра, г/кв.м	50...80	50...80		50...80
вес многослойного формуляра, г/кв.м	40...60	40...60		40...60
вес многослойной копирки, г/кв.м	20	20		20

*1/ с отверстием для закладки формуляров - только 216 мм.
*2/ больший диаметр - по договоренности.

Матричное ПУ с бумагоопорным валиком и ручкой перевода бумаги

На этом универсальном ПУ Вы можете обрабатывать непрерывные документы в виде рулона, сфальцованного формуляра с краевой перфорацией /"лепорелло"/ и отдельные документы.

Прежде чем начать заправку бумаги, удалите, пожалуйста, черную пластмассовую планку, закрывающую направляющую щель для бумаги. Эта планка зафиксирована и вынимается вверх.

Непрерывный документ в рулоне

Как показано на рисунке, рулон насаживается на направляющую ось /1/ и стопорится двумя крепежными конусами /2/. Бумага продевается через нижнюю направляющую щель на задней стороне устройства /стрелка/. При этом прижимная система открыта /установочный рычаг 3 в переднем положении/. Прижимная система закрывается при отведении установочного рычага /3/ назад, а бумага перемещается при помощи ручки перевода бумаги. Бумага автоматически выводится через выходную щель, снабженную отрывной планкой.

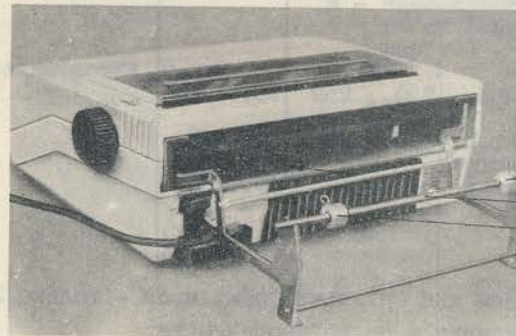
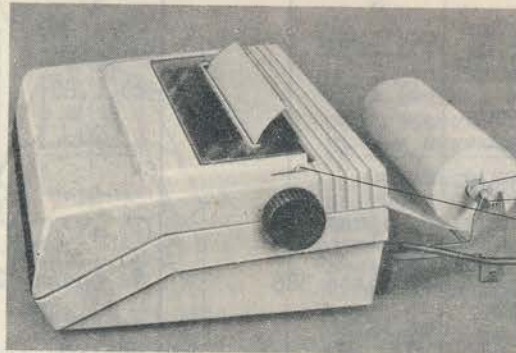

Отдельный документ

Если Вы хотите обрабатывать отдельные документы, то рекомендуем Вам приспособление для закладки документов. Оно фиксируется в задней направляющей щели для бумаги /прозрачная панель в крышке корпуса/.

Ограничительные угольники у отверстия для закладки документов /1/ устанавливаются в соответствии с шириной бумаги.

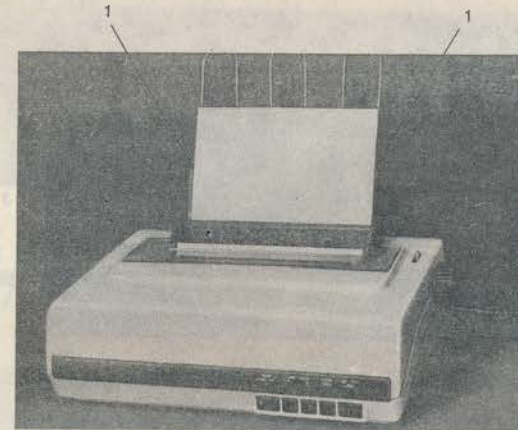

Документы шириной более 200 мм выравниваются в отверстии для закладки по левому краю, а более узкие документы - примерно по центру.

Непрерывный формуляр "лепорелло"

При открытой прижимной системе /установочный рычаг 1 в переднем положении/ бумага вводится в нижнюю направляющую щель на задней стороне устройства /стрелка/. Открыть крышку и откинуть вверх прижимы для бумаги /2 и 3/. Левую систему подачи /2/ повернуть вперед вокруг оси бумагоопорного валика и, одновременно сдвигая, зафиксировать. Правую систему подачи /3/ можно передвигать плавно. Если заправлена бумага шириной 230-252 мм, то прижимы для бумаги надо опустить, а крышку ПУ закрыть. Бумага выходит наверх с задней стороны ПУ /стрелка/. Во время обработки непрерывного документа "лепорелло" прижимная система остается открытой.

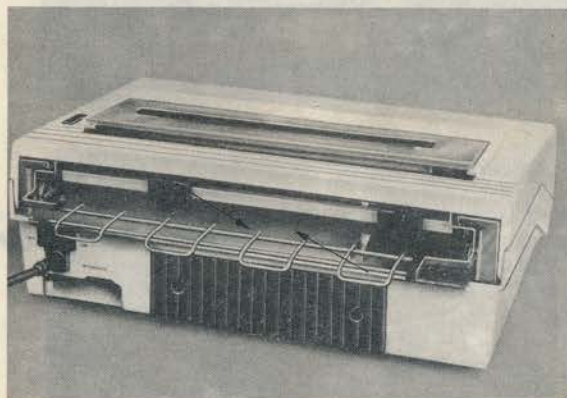

Матричное ПУ с зубчатыми колесами для подачи бумаги

При закрытом ПУ непрерывный документ сзади вводится в ПУ /стрелка/.

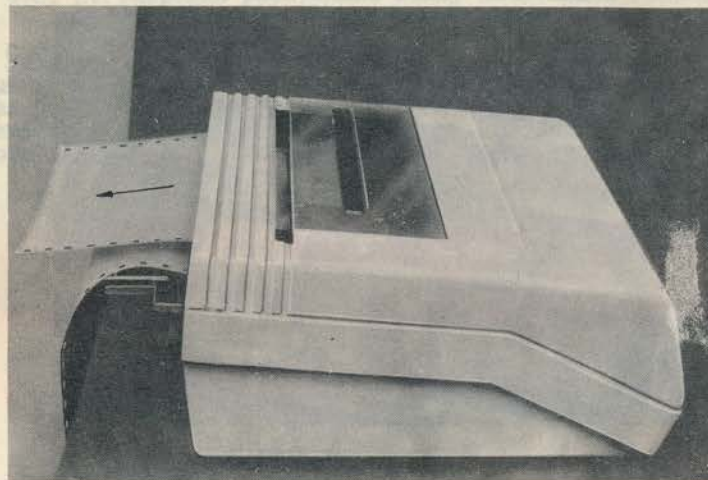

Открыв крышку, откинуть вверх систему зубчатых колес. Отведя красные фиксаторные рычаги /1 и 2/, расфиксировать системы подачи и откинуть вверх нижние прижимы для бумаги /3 и 4/. Зубчатые колеса установить в соответствии с

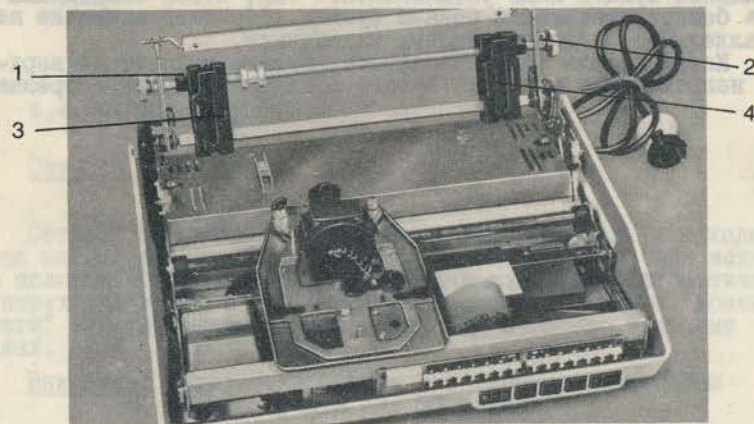

шириной обрабатываемого документа и закрыть, после чего зафиксировать красными фиксаторными рычагами. Натянув бумагу, вернуть систему зубчатых колес в прежнее положение.

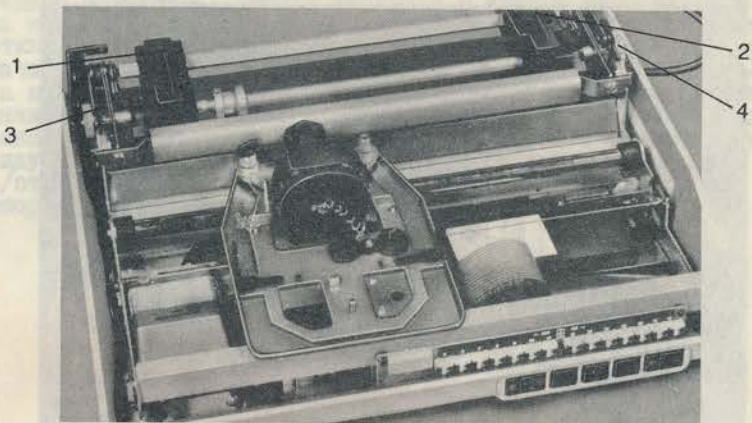

Затем открыть верхние прижимы для бумаги /1 и 2/ и вложить бумагу. Закрыв прижимы, можно при помощи двух эксцентриковых маховичков /3 и 4/ установить натяжение бумаги. Натяжение бумаги надо устанавливать так, чтобы обеспечивалась беспрепятственная подача бумаги. Обратит внимание на параллельность эксцентриковых маховичков.

Когда крышка корпуса закрыта, бумага выходит из верхней направляющей щели для бумаги с задней стороны /стрелка/.

4.3. Регулировка расстояния между печатающей головкой и бумагой

Механизм регулировки находится на каретке. Ослабив стопорный винт /1/, можно вращать регулировочный винт /2/. Одно деление шкалы соответствует 0,1 мм. Нужный графитаж устанавливается, как показано на рисунках. Положение регулировочного винта снова фиксируется стопорным винтом /1/.

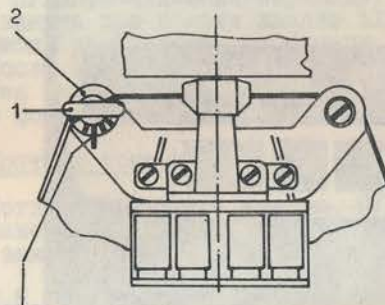

1 - стопорный винт
2 - регулировочный винт

Исходное положение



менее контрастный графитаж



более контрастный графитаж

4.4. Функции управления и индикации

Сетевой выключатель

Сетевой выключатель выполнен в виде тумблера и находится на задней стороне ПУ. Каретка перемещается в свое исходное положение у левого края /синхронизация/. ПУ автоматически переходит в состояние ON-LINE /если нет сигнала "Конец бумаги" или технической неисправности/ и готово к приему данных.

Внимание! Между выключением и повторным включением должно пройти ок. 30 секунд!

Кнопка ON/OFF LINE

При нажатии этой кнопки ПУ переходит в состояние OFF LINE, а расположенный рядом желтый световой индикатор гаснет.



При наличии сигнала "Конец бумаги" /желтый индикатор PE/ или технической неисправности /красный индикатор ERR/ ПУ автоматически переходит в состояние OFF LINE. То же самое происходит, когда открывается крышка ПУ /срабатывание контакта крышки/.

Кнопка FORM FEED

Нажатие этой кнопки дает непрерывную подачу формуляра до начала следующего формуляра (Top of Form).

Начало формуляра (позиция Top of Form) устанавливается или при включении в сеть, или по сигналу /INIT через интерфейс (CENTRONICS), или по командам управления ESC @ и ESC C.

По этой причине следует установить формуляр на начало до включения в сеть.

Кнопка LINE FEED ▲

Короткое нажатие кнопки дает однократную однострочную подачу бумаги вперед. При длительном нажатии подача бумаги вперед выполняется, пока кнопка нажата.

Кнопка LINE FEED ▼

Нажатие этой кнопки дает однократную однострочную подачу бумаги назад.

Индикаторы

ERR:	Error	/красн./	светятся при:
PWR:	Power	/зелен./	технической неисправности
PE:	Paper End	/желт./	готовности к работе
ON/OFF LINE:		/желт./	конце бумаги
			состоянии ON LINE

Сигнал "Конец бумаги"

Когда концевой контакт сигнализирует конец бумаги, загорается желтый индикатор PE и раздается сигнал зуммера /3 сек./ ПУ автоматически переходит в режим OFF LINE. Бумагу можно вынуть при помощи клавиш LINE FEED ▲ и FORM FEED или при помощи ручки перевода бумаги.

После заправки новой бумаги индикатор PE гаснет. ПУ можно снова включать в состояние ON LINE. Обратит внимание на начало формуляра!

Контакт крышки

Когда открывается крышка, ПУ автоматически переходит в состояние OFF LINE. Состояние ON LINE устанавливается вновь, когда закрыта крышка и нажата кнопка ON/OFF LINE.

4.5. Функции контроля

Автоматический контроль

Для проверки графитажа и механических функций /двигатели, подача ленты и т.д./ можно, заправив бумагу, провести автоматический контроль, при котором осуществляется распечатка номера соответствующей программы и содержимого знакового генератора /см. пример/.

3.35-3-80/05

!"#\$%&'()*+,-./0123456789:;<=>?@ABCDEFGHIJKLMNPOQRSTUVWXYZ[\]^_`
qrstuvwxyz{|}~"ª«»¼½¾¿ÀÁÂÃÄÅ ÆÇÈÉÊËÌÍÎÏÐÑÒÓÔÕÖ×ØÙÚÛÜÝÞ

Для этого надо нажать клавишу LINE FEED ▲, оставить ее в нажатом состоянии и включить ПУ /сетевой выключатель/. Внутренняя контрольная программа обрабатывается в течение всего времени, пока нажата клавиша LINE FEED ▲. После отпущения клавиши ПУ переходит в состояние ON LINE и готово к приему данных.

Для техобслуживания имеются следующие возможности отработки контрольной программы:

- нажать клавишу LINE FEED ▼ и одновременно включить сетевой выключатель - внутренняя контрольная программа обрабатывается и после отпущения клавиши LINE FEED ▼, прекращаясь только после выключения сетевого выключателя;

- нажать клавиши LINE FEED ▲ и LINE FEED ▼ и одновременно включить сетевой выключатель - внутренняя контрольная программа обрабатывается непрерывно без печати, прекращаясь только с выключением сетевого выключателя.

HEX DUMP

Если во время включения сетевого выключателя одновременно нажать клавиши FORM FEED и LINE FEED ▲, то ПУ будет работать в режиме HEX DUMP.

При этом все предлагаемые по интерфейсу коды печатаются в шестнадцатеричном представлении.

Печать в режиме HEX DUMP осуществляется только тогда, когда до отказа заполнен буфер печати. Данные, находящиеся в еще не заполненном буфере печати, распечатываются тогда, когда ПУ переходит в состояние OFF LINE.

```
5 LPRINT CHR$(27); "E";
15 LPRINT "HEX-DUMP";
30 LPRINT CHR$(27); "F";
40 LPRINT
```

HEX-DUMP

```
1B 45 48 45 58 2D 44 55 4D 50 1B 46 8D 0A
```

4.6. Подключение интерфейса

В соответствии с Вашим заказом в комплект принадлежностей включен требуемый кассетный интерфейс.

Кассета, как показано на рисунке, вставляется в предусмотренное для этого гнездо на задней стороне ПУ так, чтобы кассета (I) фиксировалась пружиной. Вынимая кассету, отжать эту пружину вниз.

Теперь выполняется прямое сопряжение с Вашим блоком управления по каналу интерфейса. При этом необходимо обратить внимание на совместимость штекеров и гнезд и схему их включения (схема включения разъемов - см. описание интерфейса).

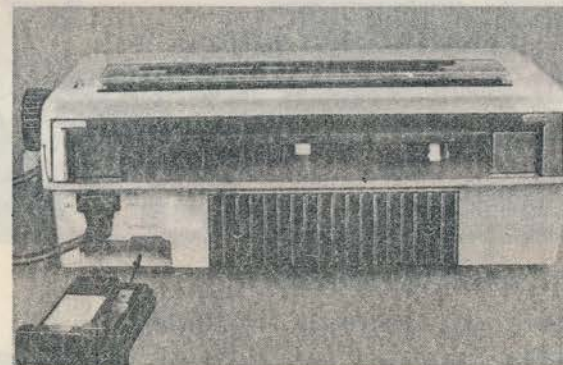

Внимание! Вставлять и вынимать кассету только при выключенном ПУ!

4.7. Указания по техуходу

Работы по техуходу проводятся в профилактических целях для обеспечения надежного функционирования ПУ.

Внимание! При очистке и уходе за механическими узлами в обязательном порядке отключать ПУ от сети!

При средней нагрузке проводить общую чистку ПУ каждые 3 месяца, а при высокой степени загрузки - по мере надобности.

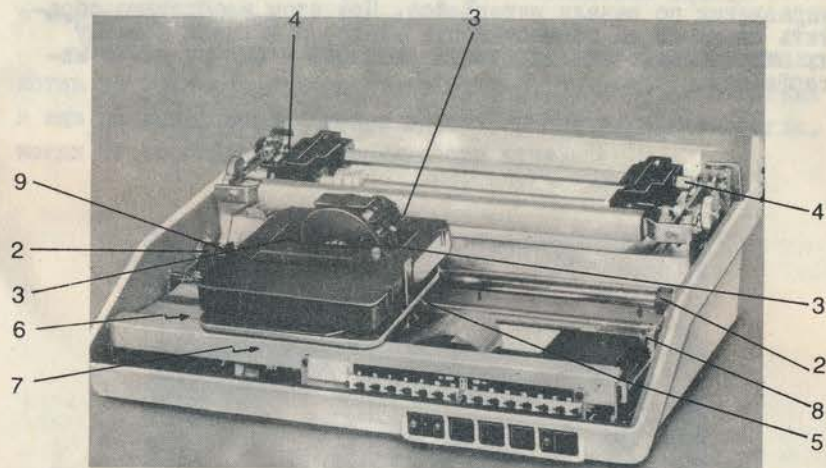

Порядок проведения техухода

1. Удалить пыль (например, кисточкой).
2. Очистить от загрязнений резиновые амортизаторы (2).
3. Спиртом очистить элементы направляющей красящей ленты (3).
4. Если требуется, слегка смазать маслом опорные шейки четырехгранной оси (4) или бумагоопорного валика (на ПУ с валиками).
5. Очистить и по мере надобности слегка смазать маслом следующие элементы:
 - опоры шкивов для тросика (5),
 - зубчатые колеса механизма привода красящей ленты (6),
 - рычаг переключения катушечной ленты (7),
 - направляющий ролик приводного тросика каретки (8),
 - направляющая ось (9).

Для смазки использовать приборное масло, не содержащее кислот и смол.

Техуход печатающей головки рекомендуется проводить в среднем через 500 часов печати.

Тщательно соблюдая эти указания по техуходу, Вы продлите срок службы вашего ПУ.

robotron

VEB Robotron Büromaschinenwerk
„Ernst Thälmann“ Sömmerda
Weißenseer Straße 52
Sömmerda
DDR — 5230

robotron

Robotron Export-Import

Volkseigener
Außenhandelsbetrieb der
Deutschen Demokratischen
Republik
Allee der Kosmonauten 24
Berlin
DDR — 1140

Bedienungsanleitung K 6311-M / K 6312-M
(Teil 1)
- russisch -

RL 86/87 III/8/1 208